

CAMPANA LED UFO III

DESCRIPCIÓN DE USO

Luminaria LED colgante tipo campana UFO de fácil instalación, ideal para iluminar espacios de bodegas o áreas de almacenamiento, corredores y diferentes aplicaciones industriales.

DESCRIPCIÓN TÉCNICA

Voltaje 220-240V
 Frecuencia 50/60Hz
 FP>0,9
 IP65
 Clase I
 @ Ta 25°C
 Vida Útil 25.000hrs.
 Ángulo salida luz: 120°

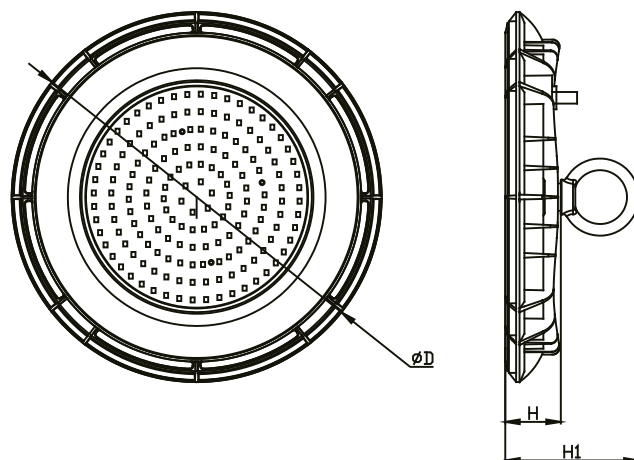
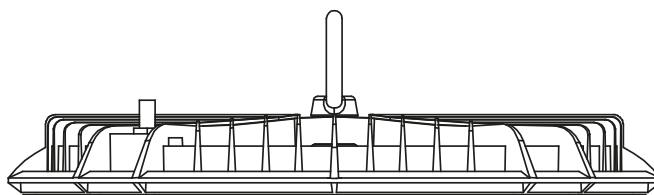
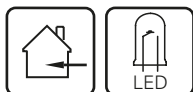

Código	Descripción	Potencia	Lúmenes	Corriente	T°Color	Diámetro	Alto 1	Alto 2
II203008577	CAMPANA LED UFO III 100W 6500K 120° DRIVER DOB	100W	9000lm	0,44A	6500K	254mm	40,3mm	75,3mm
II203008578	CAMPANA LED UFO III 150W 6500K 120° DRIVER DOB	150W	13500lm	0,66A	6500K	300mm	40,3mm	75,3mm
II203008707	CAMPANA LED UFO III 200W 6500K 120° DRIVER DOB	200W	18000Lm	0,88A	6500K	330mm	41,8mm	80,3mm

DESCRIPCIÓN DE USO

Para la instalación siga estrictamente las siguientes instrucciones, evite mantener energizado el cable de alimentación durante la instalación. (La conexión de alimentación y conductor externo debe ser de al menos).

Nota: Las piezas colgantes se deben comprar por separado.

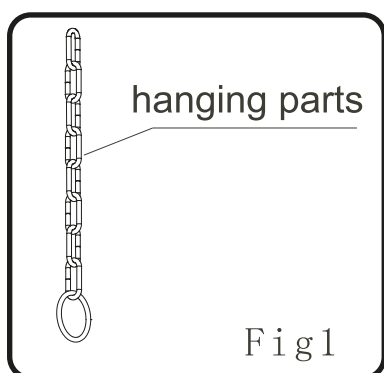

1.- Pieza colgante instalada.

Las piezas colgantes deben ser lo suficientemente resistentes para resistir el peso de la luminaria.

Nota: Las piezas colgantes deben comprarse por separado.

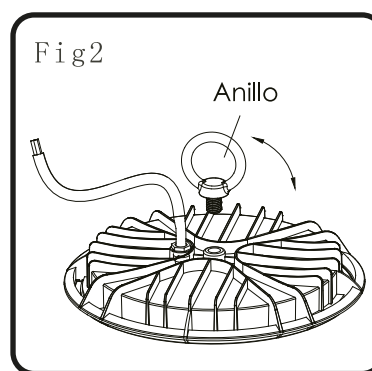

2.- Instalación del gancho en la carcasa de la luminaria.

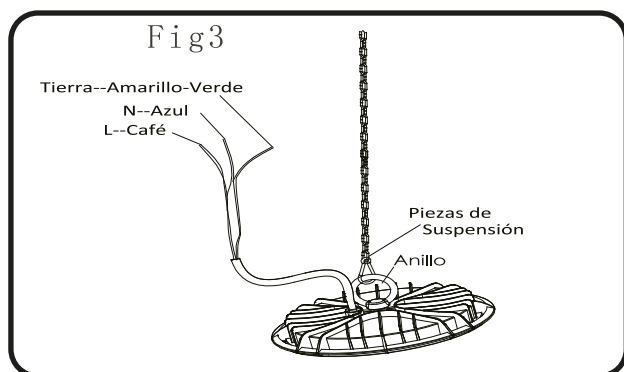

3.- Colgar la luminaria en las partes colgantes y apretar los tornillos en el gancho.

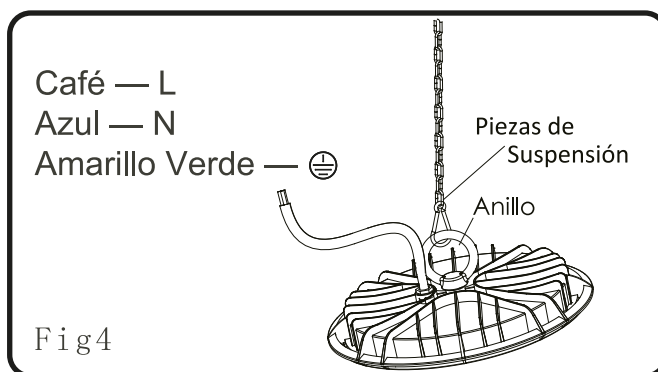

4.- Conexión del cableado de la luminaria.

5.- Encender la energía eléctrica para asegurarse de que la luz esté funcionando.